



Company Profile

SEJAK LEBIH DARI 20 TAHUN VETEDY GROUP TELAH MENSPECIALISASIKAN DIRI DALAM PRODUKSI DAN DISTRIBUSI KAYU EKSOTIS, BAIK UNTUK EKSTERIOR TERAS KAYU DAN LANTAI KAYU INDOOR.

EKSOTIS. ISTIMEWA. EKSKLUSIF.

Vetedy Group telah berkembang pesat berkat penemuan sistem Softline yang revolusioner ini, yang memungkinkan eksterior decking dapat dipasang tanpa sekrup yang terlihat atau oksidasi.

Vetedy adalah grup berskala internasional yang berlokasi di Luxembourg, Belgia, Kamerun dan Indonesia dan terwakili ke seluruh dunia oleh jaringan distributor-distributornya.

Lantai teras kayu untuk taman mengalami perkembangan yang luar biasa pesat. Kami adalah penemu dan produsen tunggal dari sistem Softline eksklusif, sistem eksterior teras kayu yang dipatenkan (EP1567731) dengan pemasangan yang tak tampak menggunakan kayu yang tahan lapuk dan sangat stabil. Hasil dari pengalaman dan penelitian kami saat ini telah memberikan jawaban atas pertanyaan-pertanyaan yang sering ditanyakan.

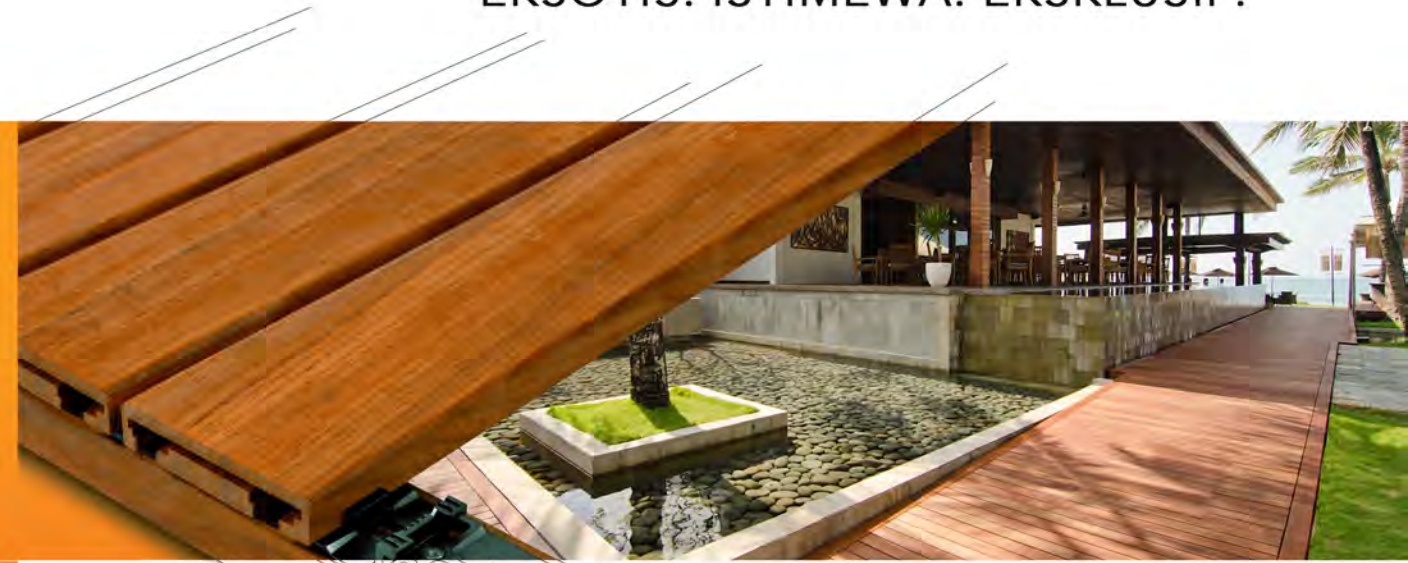

CONTACT

Tel.: (+62) 31 732 01 44
Fax: (+62) 31 73 14 612
info.vi@vetedy.com

VETEDY SURABAYA
Head Office
Jl. Darmo Permai Utara,
No. 46
SURABAYA - INDONESIA

VETEDY BALI
Jl. Teuku Umar Barat,
No. 12 B
DENPASAR - BALI

VETEDY JAKARTA
Paris Residence
Jl. WR Supratman
No. 100K
Kp Utan - Cempaka Putih
15412

KAMI MEMADUKAN KETAHANAN DAN ESTETIKA

www.vetedyindonesia.com



FSC adalah organisasi internasional yang terdiri dari wakil-wakil organisasi perlindungan lingkungan, yang membela hak-hak masyarakat adat masyarakat, hutan dan dealer produk kayu. Dengan memiliki sertifikat ini, Vetedy Grup menegaskan komitmennya untuk memastikan kelestarian alam dan memberikan perhatian khusus untuk menghormati manajemen rasional sumber daya alam dan pemerataan pendapatan di negara produksi.





MISI

Sejak 25 tahun yang lalu, misi kami adalah untuk mendorong batas-batas inovasi dalam rangka memberikan anda produk-produk dengan kualitas terbaik yang kami definisikan dengan ketahanan dan estetika, dengan prioritas yang sama yaitu selalu melayani Anda lebih baik.

Kami percaya pada apa yang kami kerjakan dan tawarkan.

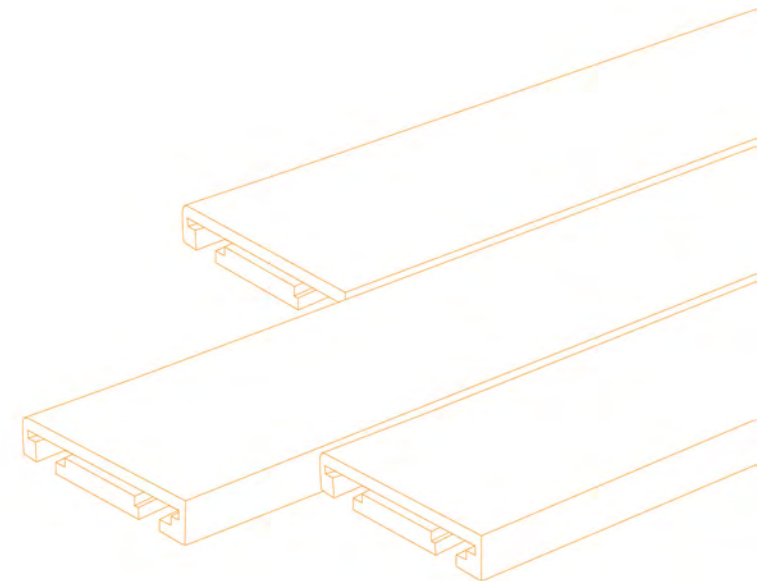

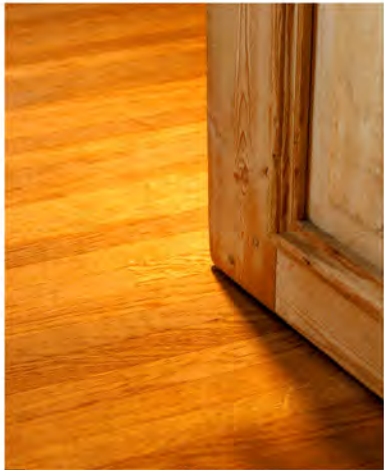

Oak Flooring

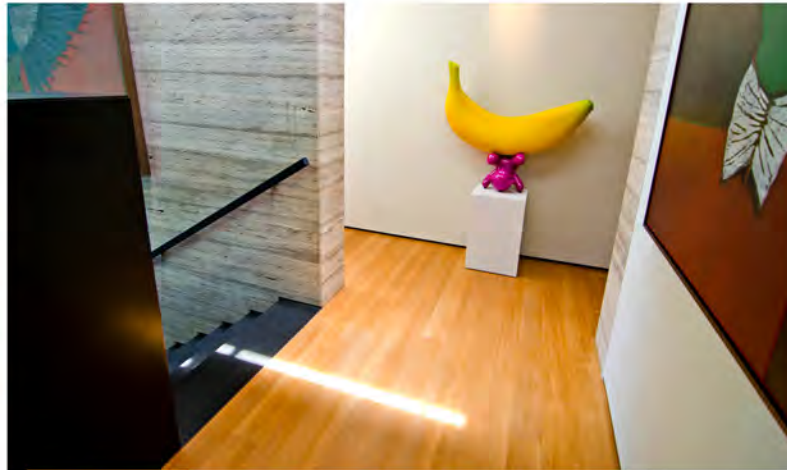

Teak Flooring

DESCRIPTION OF THE COMPANY

Vetedy adalah grup berskala internasional yang berlokasi di Luxembourg, Belgia, Kamerun dan Indonesia dan terwakili ke seluruh dunia oleh jaringan distributor-distributornya. Kayu yang terpasang, dipilih dan diawasi secara ketat setiap prosesnya dan merupakan kayu legal pilihan yang terbaik.

Vetedy Group telah berkembang mencapai tahap yang luar biasa dan ini merupakan hasil dari perkembangan sistem *Softline*® yang memungkinkan pemasangan teras kayu eksterior tanpa paku ulir yang terlihat dan tanpa adanya oksidasi. Dan saat ini, kami mengkhususkan pada produksi teras kayu luar yang menggunakan sistem paten, lantai kayu dalam, dinding kayu dan cladding eksterior.

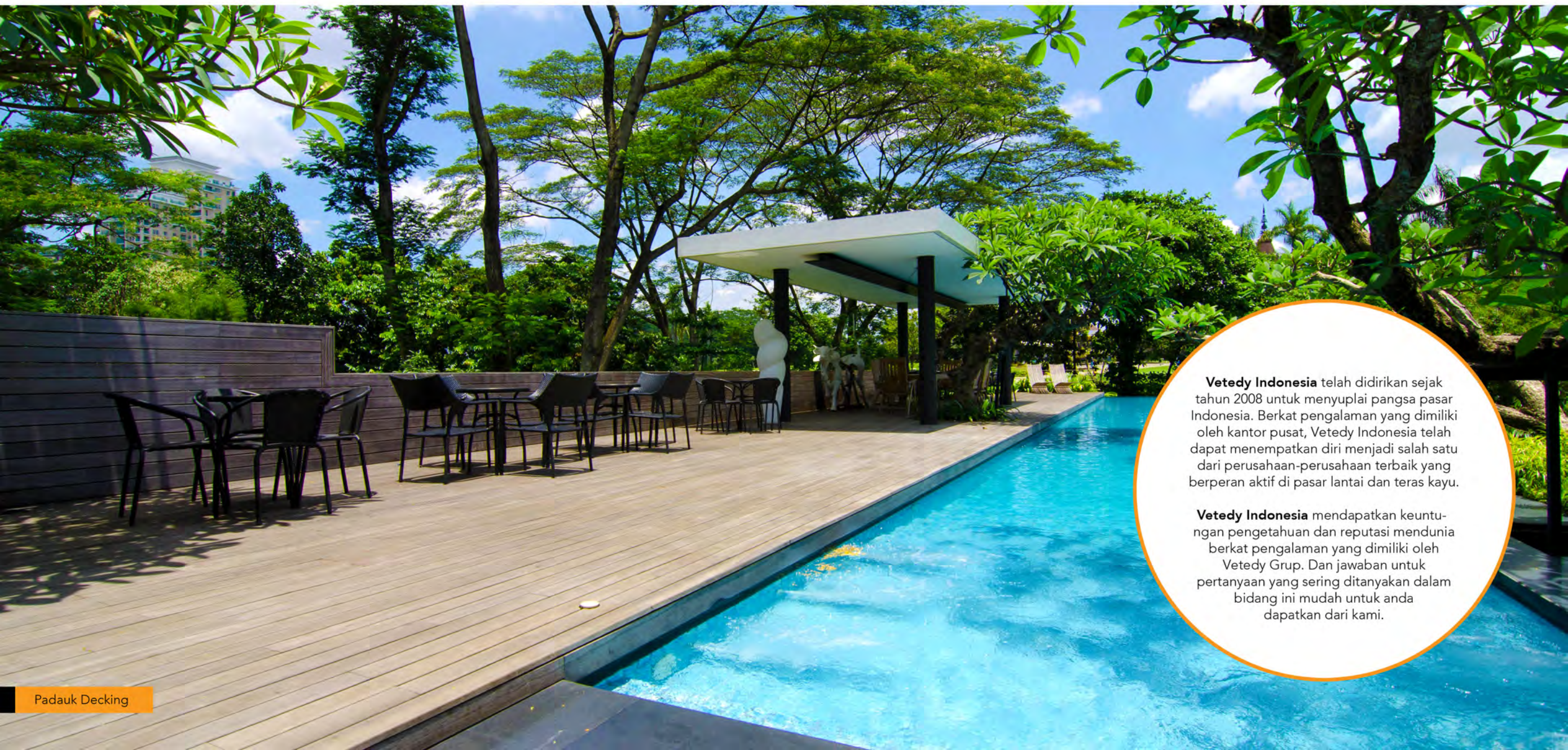

Padauk Decking

Vetedy Indonesia telah didirikan sejak tahun 2008 untuk menyuplai pangsa pasar Indonesia. Berkat pengalaman yang dimiliki oleh kantor pusat, Vetedy Indonesia telah dapat menempatkan diri menjadi salah satu dari perusahaan-perusahaan terbaik yang berperan aktif di pasar lantai dan teras kayu.

Vetedy Indonesia mendapatkan keuntungan pengetahuan dan reputasi mendunia berkat pengalaman yang dimiliki oleh Vetedy Grup. Dan jawaban untuk pertanyaan yang sering ditanyakan dalam bidang ini mudah untuk anda dapatkan dari kami.

OUTDOOR DECKING: THE WOOD. ROT-PROOF. STABLE

Jenis kayu terbaik kami: Padauk, Merbau, Jati dan Kuku, telah dipilih secara selektif berdasarkan sifat teknis yang dimiliki oleh masing-masing jenis dan sangat cocok untuk kondisi iklim yang beragam. Produk-produk kami dikeringkan pada kisaran kadar kelembaban 13% (+/-2%) dan sangat stabil terhadap berbagai kondisi eksternal.

Padauk, yang merupakan jenis kayu istimewa dari Afrika telah terpilih karena kualitasnya yang unggul dan juga karena memiliki corak/motif kayu yang kontemporer dan eksotis. Padauk diproduksi di Kamerun.

Dari Negara-negara Asia, yang utama dari Indonesia yaitu **Merbau** dan **Kuku** juga **Jati** yang berasal dari Myanmar dan Indonesia.

Seluruh produk kami berasal dari wilayah daratan yang berbeda yang dipilih secara teliti serta hati-hati dan diawasi secara ketat oleh perusahaan kami. Jumlah tersebut dibatasi berdasarkan spesies yang telah kami pilih untuk decking kami melalui seleksi kriteria yang ketat. Semua kayu tersebut telah dipilih berdasarkan kestabilannya, tidak berubah bentuk, ketahanan terhadap keretakan, harga dan ketersediannya di pasar legal.

JENIS
KAYU

ASPEK
NATURAL

Padauk



Merbau



Jati



Kuku



VETEDY WOOD CLEANING

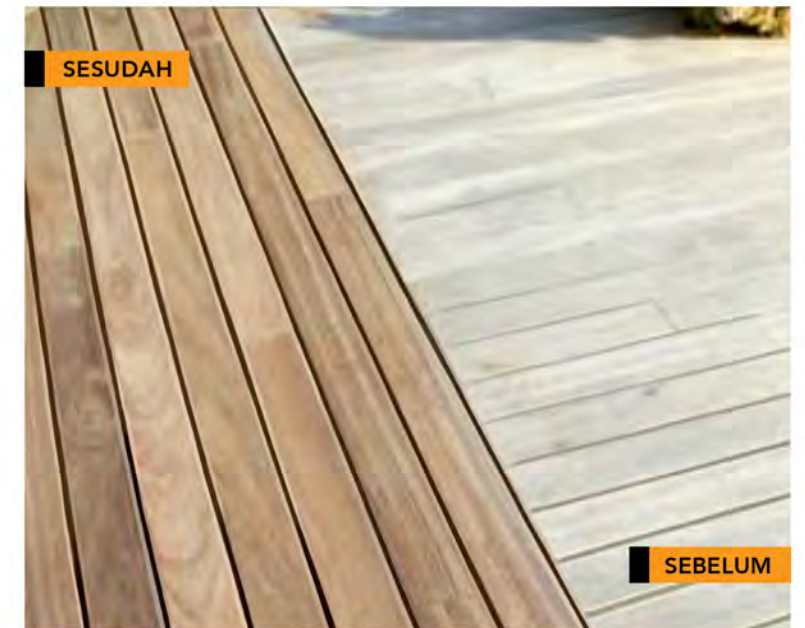

Semua jenis kayu akan berubah warna disebabkan oleh sinar matahari dan dapat menjadi kusam karena air hujan dan polusi. Kami selalu menyarankan konsumen untuk menjaga kayu tetap natural dan membersihkannya dengan sabun pencuci khusus kami untuk mengembalikan kecerahan seperti pada awal pemasangan. Proses ini dapat dilakukan sekali atau dua kali dalam setahun. Keuntungan yang didapatkan sangat besar yaitu: cepat, mudah dan lebih murah dibandingkan jenis pelapisan apapun.

KEUNGGULAN DARI KAYU KAMI

- Kayu berkualitas premium anti lapuk.
- Sangat stabil, telah dikeringkan dengan oven, sangat kecil kemungkinan untuk berubah bentuk.
- Dipilih dari kayu kelas atas.
- Permukaan yang lembut, tidak licin tanpa serpihan serat kayu.
- Tidak membutuhkan perlakuan dan perawatan pendahuluan.
- Potongan papan telah dipotong dengan ukuran tetap dan dibentuk secara seksama untuk menghindari pemotongan di tempat.
- Bahan yang ramah lingkungan, karena suhu sekitar tidak menjadi terlalu panas / tidak terlalu dingin.



OUTDOOR DECKING: EXCLUSIVITY OF THE SYSTEM

Fiksasi adalah penemuan terbaru dalam pemasangan adanya papan kayu dengan sekrup yang tidak terlihat, memiliki ketahanan struktur yang lebih baik dan tahan terhadap guncangan serta tekanan (tanpa poin kelemahan pada papan atau sekrup yang bergeser).

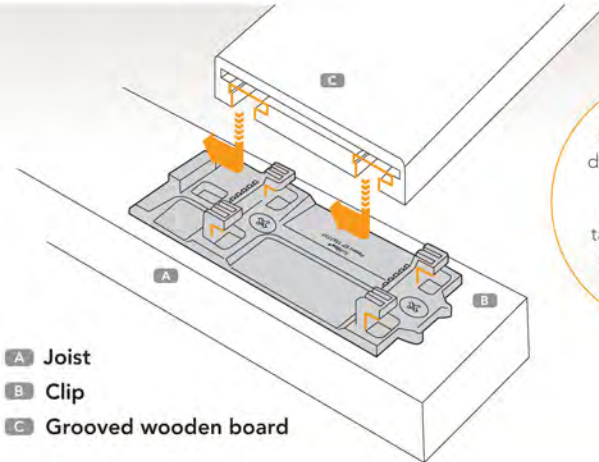
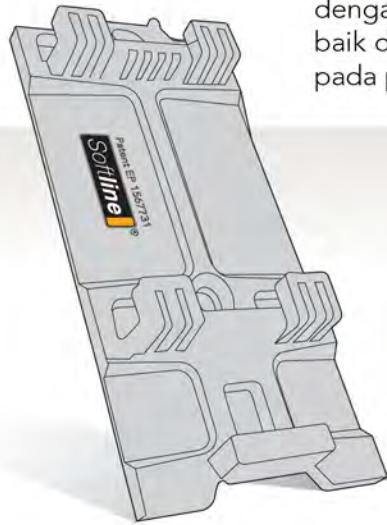

- A Joist
- B Clip
- C Grooved wooden board

Sistem ini dirancang dengan menggunakan bahan komposit yang memiliki daya tahan tinggi sehingga menjamin keawetan teras kayu

PROFIL KAYU INI DITAWARKAN
DALAM DUA UKURAN

20 x 100 x 800-2400* mm /
20 x 90 x 900-1800* mm

*bergantung pada jenis kayu

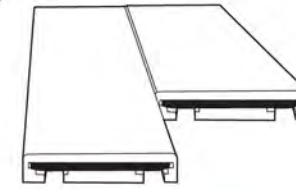

CETAKAN TOUNGE
DAN GROOVE DI
SETIAP UJUNG
PLANK.

untuk memastikan
sambungan yang sempurna
diantara 2 strip / potongan

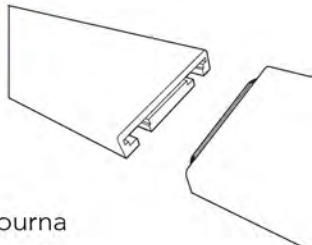

Softline® SYSTEM MERUPAKAN KOMBINASI
DARI SEMUA KEBUTUHAN AKAN KEUNGGULAN
DAN KEINDAHAN

KEUNTUNGAN SISTEM Softline®

- > Sistem ini memungkinkan tidak terlihatnya bahan pendukung pemasangan teras kayu.
- > Waktu pemasangan yang lebih cepat.
- > Bahan komposit yang berkualitas tinggi menjamin sistem dan hasil berkualitas tinggi.
- > Memungkinkan penggabungan antara papan kayu.
- > Sifat bahan yang lentur sehingga mudah menyesuaikan dengan kembang susut dan pergerakan kayu karena tekanan dan iklim ekstrim. (tidak seperti baja)
- > Mencegah pergerakan kayu secara berlebihan.
- > Mengurangi resiko kayu pecah akibat pengeboran sekrup dan pecah rambut pada kayu.
- > Sirkulasi udara yang baik.
- > Memungkinkan pergerakan lateral tiap sisi papan tanpa merusak kayu.
- > Keindahan hasil pemasangan karena sekrup yang tidak terlihat.
- > Memungkinkan pemisahan bilah kayu dari bahan pendukung.
- > Juga dapat untuk pemasangan vertikal (seperti pagar, dinding kayu, ...)
- > Jaminan daya tahan yang lebih lama.
- > Memungkinkan untuk merubah dan mengganti satu bagian papan.

Dalam rangka menjamin kesempurnaan dalam perakitan sistem Softline®, cetakan groove alur di ujung setiap bilah kayu dibuat dengan mesin yang dirancang khusus di workshop kami.

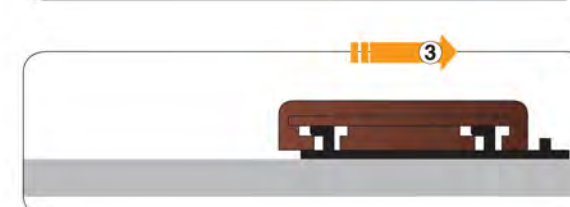
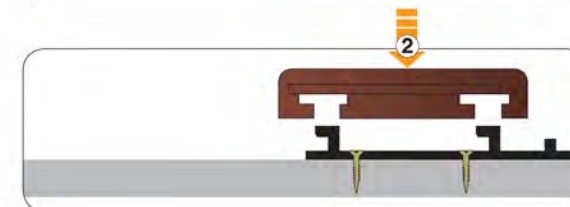
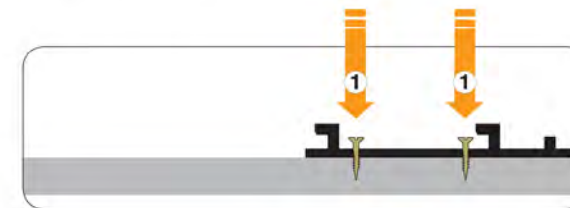

THE FIXATION. INVISIBLE. UNBREAKABLE

Sistem pemasangan dengan Softline® memungkinkan sirkulasi udara yg baik dan pergerakan antar kayu yang bebas serta mengurangi setiap resiko kerusakan pada kayu.

INDOOR FLOORING: OUR SELECTED PARQUETS

Kami menawarkan keleluasaan kepada anda untuk memilih diantara spesies kayu yang eksklusif, jenis lantai kayu, finishing dan skirting.



SPESES / JENIS KAYU

Nama	Asal
Afzelia Pachyloba (Doussie)	Kamerun, Gabon
Sonokeling	Indonesia
Iroko	Kamerun, Gabon
Merbau	Indonesia
Niove	Kamerun, Gabon
Padauk	Kamerun, Gabon
Teak	Indonesia
Wenge	Republic of Kongo
Zingana (Zebrano)	Kamerun, Gabon
Bamboo	China
Oak*	Western Europe
Kuku	Indonesia

*Finishing untuk kayu Oak tersedia dalam 10 macam yaitu dengan sikat, dipoles, dilapisi minyak, diasap atau dengan kombinasi dari finishing yang berbeda.

EXOTIC. EXQUISITE. EXCLUSIVE.

- 1 LANTAI KAYU
- 2 LEM
- 3 PRIMER
- 4 LEVELLER
- 5 BETON



JENIS LANTAI KAYU



Solid



Engineering



Finger Joint



Skirting

FINISHING

Finishing Pabrik - Pelapisan di site: oil atau varnish

Semua jenis kayu kami tersedia dalam berbagai ukuran, dengan atau tanpa bevels*:

Tebal : dari 10 hingga 20 mm
 Lebar : dari 50 hingga 140 mm
 Panjang : dari 400 hingga 1800 mm

(*tergantung pada spesies dan jenis lantai)



DARI PRODUKSI MENUJU KE INSTALASI

Bergantung kepada kegunaannya, kayu yang digunakan melawati tidak kurang dari 12 proses produksi. Alur dibawah ini menjelaskan langkah-langkah dasar yang dilalui sebelum mencapai proses pemasangan.



Batang kayu yang akan di potong. Kayu-kayu ini berasal dari Papua dan Jawa.

Batang kayu dipotong menjadi papan. Cara pemotongan menurut tingkatan dan kualitas yang diinginkan.

Kayu yang akan dikeringkan di ruangan KD.

Ruangan KD.

Setelah melalui ruangan KD, kemaksimalan kelembaban kayu diukur.

Produksi dari papan teras kayu dan lantai kayu kami kebanyakan dikerjakan di Indonesia. Alur proses yang berbeda kadang kala diperlukan untuk dapat memberikan produk yang dipilih pelanggan. Untuk lantai kayu (flooring) umumnya melalui 11 proses dan untuk teras kayu memerlukan 8 proses saja.

PROSES TERAS KAYU



Mesin cetak.



20 % sisanya adalah pengawasan kualitas yang dilakukan pada setiap papan kayu.

Mesin *Softline*® yang digunakan sangat berbeda dan secara menyeluruh memenuhi kebutuhan kami. Mesin khusus ini 80 persen otomatis.

Tumpuan untuk kayu dibuat untuk menyesuaikan teras kayu pada tinggi yang sesuai.

Tumpuan beton dan ring dipasang untuk menyambut klip *Softline*® dan teras kayu yang telah siap.

Alur ini hanya menunjukan langkah-langkah utama, tentunya ada pekerjaan lain yang harus dikerjakan sebelum, sesaat, dan sesudah. Untuk menjamin kualitas terbaik, pengontrolan kualitas diadakan pada setiap langkah. Proses pemasangan tentu membutuhkan hal-hal lain seperti: *Softline*® klip, lem, anti-air, dan produk lainnya yang juga membutuhkan proses pengerjaan.

PROSES LANTAI KAYU



Setelah melalui ruangan KD, kayu dikontrol, dipilih dan dihaluskan.

Mesin cetak.

Tahap pelapisan dengan cara penyemprotan pada ujung papan.

Barisan pelapisan yang terdiri dari 18 mesin yang berbeda.

Satu pelapisan memerlukan tiga mesin yang berbeda: penghalusan, pelapisan rol dan lampu UV. Kayu dapat bersisi 5 sampai 9 lapisan.

Karena pelapisan adalah proses terakhir dalam pembuatan, proses ini sangat diawasi.

Kelembaban antara 2% dan 4% siap untuk cat dasar / primer and leveler.

Area yang telah tertutup dengan primer, leveler dan anti-air sebelum pemasangan lantai dilakukan.

Pemasangan lantai.

PENCAPAIAN VETEDY

Dengan lebih dari 200 distributor di berbagai daerah di dunia, Vetedy Group telah memiliki pencapaian yang luar biasa. Dengan bangga, kami ingin menunjukkan kepada anda beberapa dibawah ini.



Softline Merbau Decking - Samaya Resto & Villa, Bali



Softline Kuku Decking - Bali



Softline Merbau Decking - Gili



Softline Kuku Decking - Jakarta



Softline Kuku Decking - Jakarta

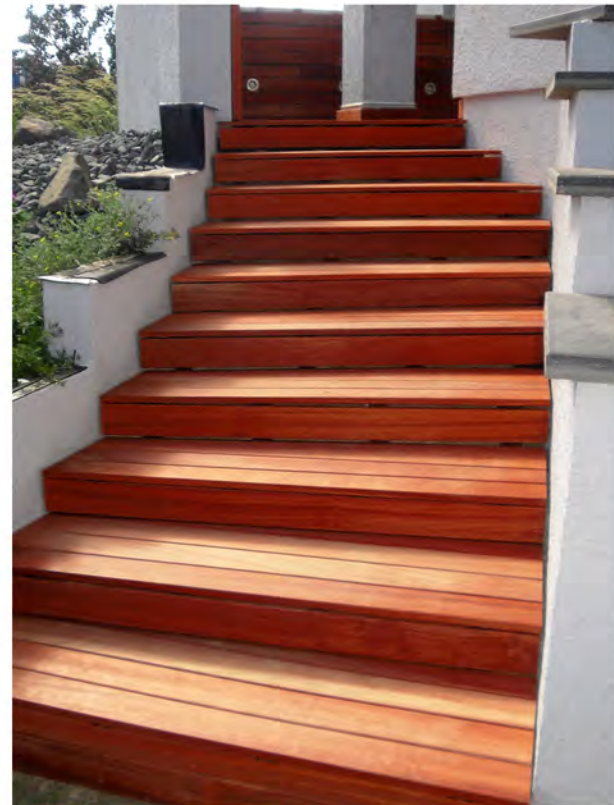

Softline Padauk Decking - Bali



Stained Merbau Flooring - Jakarta



Softline Merbau Decking - Jakarta



Softline Merbau Cladding - Surabaya



Softline Teak Decking - Malang



Softline Teak Decking - Surabaya

PENCAPAIAN VETEDY



Softline Merbau Decking - Bali



Solid Teak Flooring - Bali

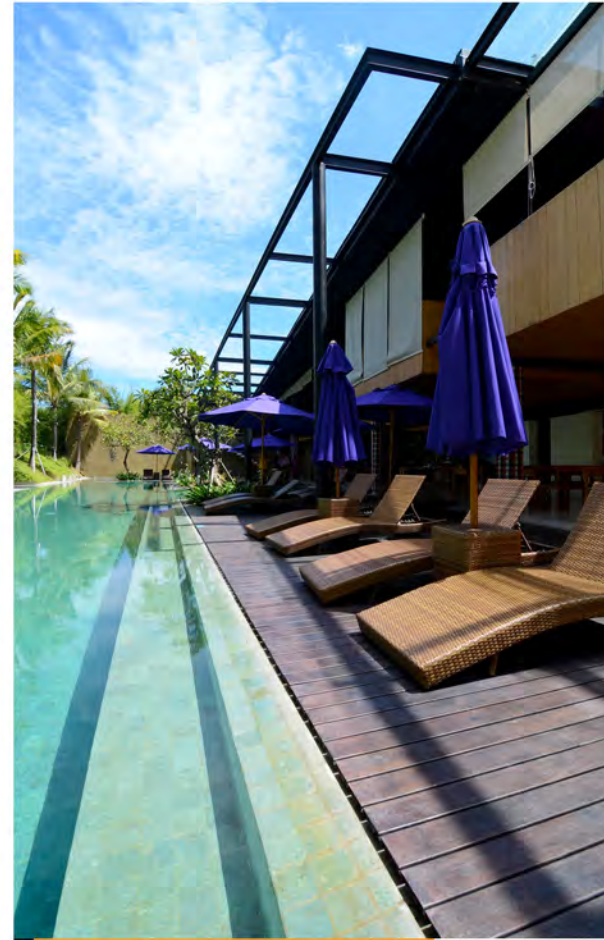

Softline Merbau Decking - Taum Resort, Bali

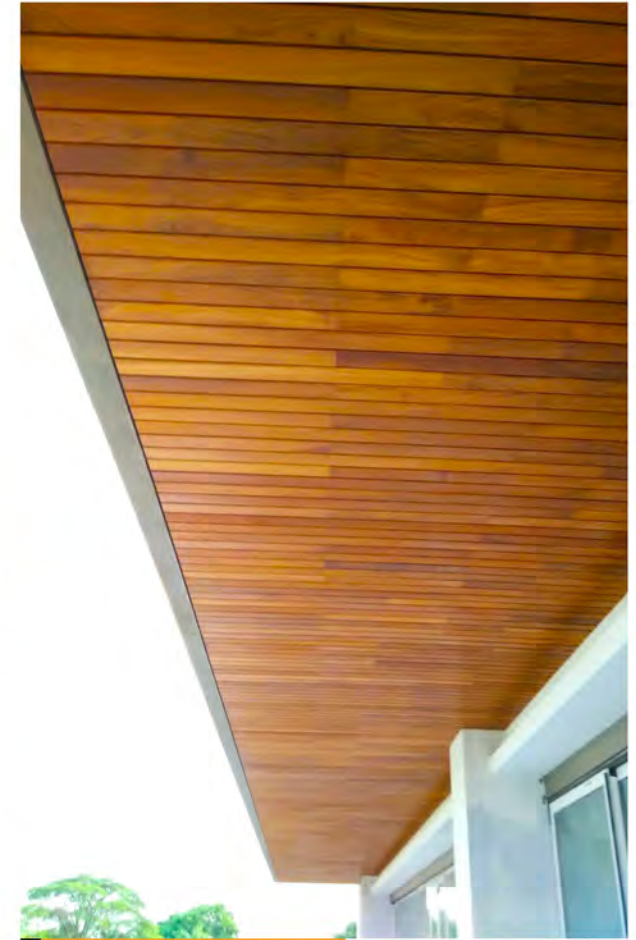

Softline Teak Ceiling - Jakarta



Softline Padauk Decking, Jakarta

PENCAPAIAN VETEDY



Softline Kuku Decking - Bali



Softline Merbau Decking - Bali



Softline Teak Decking - Jakarta

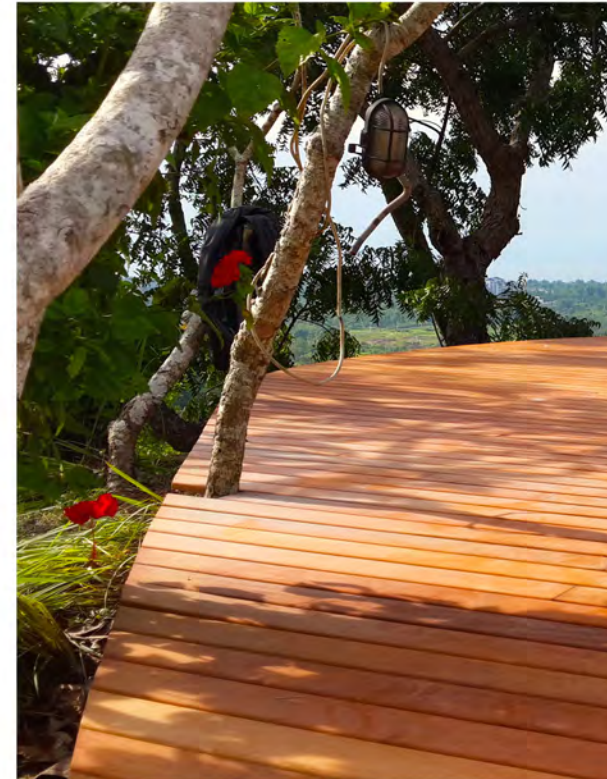

Softline Merbau Decking - Bali



Softline Kuku Decking - Bali



Softline Merbau Decking - Jakarta

PENCAPAIAN VETEDY



Teak Flooring - Jakarta



Project of 4.500 sqm

Softline Kuku Decking - 66 Hotel Bali



Project of 1.300 sqm

Softline Merbau Decking - The Samaya Bali



Softline Teak Cladding - Jakarta

BEBERAPA DARI KLIEN KAMI YANG TERKENAL

INTERNATIONAL

Famous Singers • Ministers • European Council in France • Amneville Casino Rank 4th
 World Renowned Football Players • Sport City Tower Doha • Piri Reis University Istanbul • Mondorf Casino
 Ice Skater World Champion • 5 Stars Hotels: Conrad, Ritz Carlton • Luxembourgish Royal Family
 UNESCO Project Malta • Famous Fashion Designers • CEO of Multinationals Corporation

INDONESIAN

Ciputra - Jakarta • Double 66 - Bali • Samaya Hotels - Bali • Anvaya - Bali • Tirtha Bridal - Bali
 Bali Hai - Lembongan • Jambu Luwuk - Gili • Park Royal - Bogor • Fraser Residence - Jakarta
 Bandung Governor - Bandung • Citicon - Jakarta • Radisson Blu - Bali • DeVasa - Surabaya • Costa Villa - Jakarta
 Shangrila - Bali • Prama Sanur Beach Hotel - Bali

MEREKA MEMPERCAYAI KAMI



Kepedulian Kami Terhadap Lingkungan - Sertifikasi

Kayu adalah bahan material yang sangat utama di dalam produk Vetedy. Oleh karena itu, merupakan harapan dan kewajiban kami untuk bertanggung jawab dan memperhatikan masalah lingkungan dimulai dari awal kayu didapatkan hingga limbah yang dihasilkan.

Kayu dapat selalu diperbaharui dan juga merupakan sumber daya alam dunia yang ramah lingkungan. Kami akan selalu dapat menggantinya. Tidak hanya dikarenakan oleh semua sertifikasi yang kami miliki, tetapi juga karena pengembangan tahunan yang dilakukan, kami dapat mengatur seluruh rangkaian pasokan dan juga mengetahui secara pasti asal dari setiap kayu yang digunakan.

Untuk mengurangi limbah produksi kami, limbah kami gunakan kembali untuk tujuan lain, seperti bahan bakar untuk mesin pemanas atau untuk membuat daur ulang dari flooring FJL (finger joint parquets).



FSC: FSC adalah organisasi non-profit dunia yang berdedikasi dalam penyeruan untuk bertanggung jawab pada penggunaan hutan di dunia luas. Anggota mereka meliputi beberapa organisasi lingkungan seperti WWF & Greenpeace dan juga Tetra Pak, Mondi PLC juga organisasi sosial lainnya.



Made in Indonesia: Dengan bangga kami sampaikan kepada konsumen bahwa jenis kayu dan beberapa bahan yang digunakan adalah produksi Indonesia. Hal ini kami tujukan untuk memberikan kontribusi kepada kemajuan ekonomi negara ini.



VLK: Sistem Jaminan Legalitas Kayu. Kami adalah perusahaan pertama di Indonesia yang memiliki sertifikat ini. Hal ini membuktikan kelegalan asal kayu dengan pengelolaan hutan yang lestari. VLK sangat penting dikarenakan banyak pasar Indonesia yang mengharuskan kepemilikan sertifikat ini; serta, banyak negara luar yang tidak mengizinkan pengeskoran tanpa adanya sertifikat ini.



IBAMA & OLB: Sertifikat ini menunjukkan kepatuhan hukum dari perusahaan penebangan dan juga asal muasal produk kayu. Hal ini tidak hanya memfokuskan pada hukum perhutanan melainkan juga pada hal-hal yang berhubungan dengan keuangan, lowongan kerja, lingkungan dan lainnya.



Luxembourg Product: Kantor induk Vetedy Group dan juga R&D department berlokasi di Luksemburg. Pendiri dan juga sejarah produk Vetedy berasal disana.



Made in Europe: Semua produk kami mengikuti standar Eropa, seperti: ISO dan DTU. Dan sistem *Softline* kami adalah sistem hak paten Eropa.

Sertifikat lain: Vetedy group telah memenangkan kompetisi wirausahawan di Belgia pada tahun 2009. Sistem *Techniclic* kami untuk Facade, ceilings, dan wall coverings merupakan sistem paten di seluruh dunia.

DAFTAR DISTRIBUTOR

Kami diwakilkan oleh lebih dari 200 distributor di seluruh dunia.



Amerika Serikat - Austria - Azerbaidjan - Belanda - Belarusia
Belgia - Britania Raya - Bulgaria - Denmark - Finlandia
Jerman - India - Indonesia - Iran - Irlandia - Israël
Italia - Jepang - Kanada - Kazakhstan - Kepulauan Perancis
Kroasia - Lebanon - Latvia - Lituania - Luxemburg
Malaysia - Malta - Maroko - Mesir - Norwegia - Perancis
Polandia - Portugal - Republic Ceko - Rumania - Rusia
Singapore - Siprus - Slovenia - Spanyol - Swedia
Swiss - Tunisia - Turki - Uni Emirat Arab - Yunani

WOOD DECKING & FLOORING - WWW.VETEDY.COM